

Contacting Dell

To contact Dell for sales, technical support, or customer service issues, go to dell.com/ContactDell

Contacter Dell

Pour contacter Dell pour toutes questions relatives aux ventes, au support technique ou au service client, rendez-vous sur la page dell.com/ContactDell

Kontaktaufnahme mit Dell

Wenn Sie vertriebsbezogene oder technische Fragen haben oder unseren Kundendienst in Anspruch nehmen möchten, erfahren Sie unter dell.com/ContactDell, wie Sie uns erreichen.

Contattare Dell

Per rivolgersi a Dell per problematiche relative alla vendita, al supporto tecnico o all'assistenza clienti, visitare il sito dell.com/ContactDell.

Dell الاتصال بشركة

للإتصال بشركة Dell للاستفسار عن مسائل متعلقة بالمبيعات أو الدعم الفني أو خدمة العملاء، انتقل إلى موقع الويب dell.com/ContactDell

More Information

For regulatory and safety best practices, see dell.com/regulatory_compliance

Plus d'informations

Pour connaître les pratiques d'excellence en matière de sécurité et de respect de la réglementation, visitez le site dell.com/regulatory_compliance

Weitere Informationen

Best Practices zu gesetzlichen Bestimmungen und Sicherheit finden Sie unter dell.com/regulatory_compliance

Ulteriori informazioni

Per le disposizioni normative e di sicurezza, visitare il sito dell.com/regulatory_compliance

المزيد من المعلومات

للحصول على معلومات تنظيمية ومعلومات حول أفضل ممارسات الأمان، راجع الارتباط التالي dell.com/regulatory_compliance

Service Tag

Numéro de service

Service-Tag-Nummer

Numero di servizio

رقم الصيانة

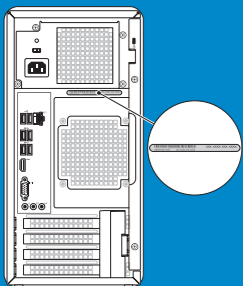

Información para NOM, o Norma Oficial Mexicana

La información que se proporciona a continuación aparecerá en los dispositivos que se describen en este documento, en conformidad con los requisitos de la Norma Oficial Mexicana (NOM):

Importador:

Dell México S.A. de C.V.

Paseo de la Reforma 2620 - Piso 11.º

Col. Lomas Altas

11950 México, D.F.

Número de modelo reglamentario: D11M

Voltaje de entrada: 115/230 VCA

Corriente de entrada (máxima): 7,0 A/4,0 A o 6,0 A/2,1 A

Frecuencia de entrada: 50 Hz a 60 Hz

© 2012 Dell Inc.

Dell™, the DELL logo, and Inspiron™ are trademarks of Dell Inc. Windows® is either a trademark or registered trademark of Microsoft Corporation in the United States and/or other countries.

Regulatory model: D11M | Type: D11M002

Computer model: Dell Inspiron 660

© 2012 Dell Inc.

Dell™, le logo DELL et Inspiron™ sont des marques de Dell Inc. Windows® est une marque commerciale ou déposée de Microsoft Corporation aux États-Unis et/ou dans d'autres pays.

Modèle réglementaire : D11M | Type : D11M002

Modèle d'ordinateur : Dell Inspiron 660

© 2012 Dell Inc.

Dell™, das Dell Logo und Inspiron™ sind Marken von Dell Inc. Windows® ist eine Marke oder eingetragene Marke der Microsoft Corporation in den USA und/oder anderen Ländern.

Vorschriftenmodell: D11M | Typ: D11M002

Computermodell: Dell Inspiron 660

© 2012 Dell Inc.

Dell™, the DELL logo, and Inspiron™ sono marchi depositati di Dell Inc. Windows® e un marchio depositato o registrato di Microsoft Corporation negli Stati Uniti e/o in altre nazioni.

Modello normativo: D11M | Tipo: D11M002

Modello di computer: Dell Inspiron 660

حقوق النشر © لعام 2012 لشركة Dell Inc.

تعد Dell™ وشعار DELL و Inspiron™ علامات تجارية لشركة Dell Inc. أما Windows® فهي إما علامة تجارية أو علامة تجارية مسجلة لشركة Microsoft Corporation في الولايات المتحدة وأو دول أخرى.

الطرز التنظيمي: D11M | النوع: D11M002

طرز الكمبيوتر: Dell Inspiron 660 من Dell

Computer Features

Fonctionnalités de l'ordinateur | Computerfunktionen | Caratteristiche del computer | ميزات الكمبيوتر

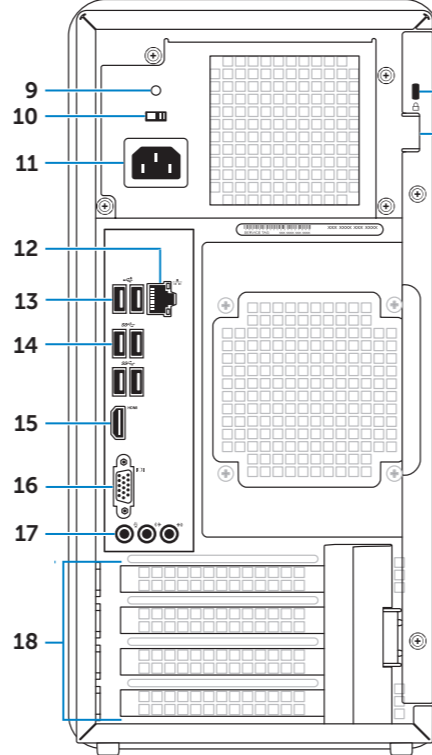
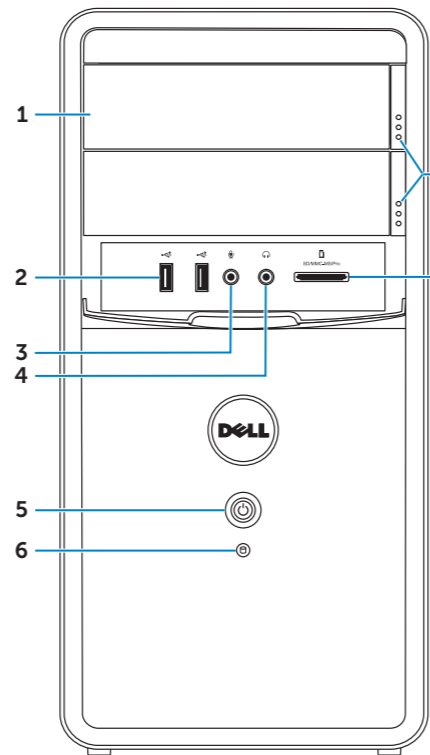

1. Optical-drive covers (2)
2. USB 2.0 ports (2)
3. Microphone port
4. Headphone port
5. Power button and light
6. Hard-drive activity light
7. Optical-drive eject buttons (2)
8. 8-in-1 media-card reader
9. Power supply light
10. Voltage selector switch
11. Power port
12. Network port and lights
13. USB 2.0 ports (2)
14. USB 3.0 ports (4)
15. HDMI port
16. VGA port
17. Audio ports (3)
18. Expansion card slots (4)
19. Security cable slot
20. Padlock rings

1. Capots du lecteur optique (2)
2. Ports USB 2.0 (2)
3. Port microphone
4. Port casque
5. Bouton d'alimentation et voyant
6. Voyant d'activité du disque dur
7. Boutons d'éjection du lecteur optique (2)
8. Lecteur de carte mémoire 8 en 1
9. Voyant d'alimentation
10. Sélecteur de tension
11. Port d'alimentation
12. Port réseau et voyants
13. Ports USB 2.0 (2)
14. Ports USB 3.0 (4)
15. Port HDMI
16. Port VGA
17. Ports audio (3)
18. Logements de carte d'extension (4)
19. Logement pour câble de sécurité
20. Anneaux pour cadenas

1. Abdeckungen für optische Laufwerke (2)
2. USB 2.0-Ports (2)
3. Mikrofonanschluss
4. Kopfhöreranschluss
5. Betriebsschalter und -anzeige
6. Aktivitätsanzeigen der Festplatten
7. Auswurf Tasten für optische Laufwerke (2)
8. 8-in-1-Medienkartenleser
9. Netzteilanzeige
10. Spannungswahlschalter
11. Netzanschluss
12. Netzwerkanschluss und -anzeigen
13. USB 2.0-Ports (2)
14. USB 3.0-Ports (4)
15. HDMI-Port
16. VGA-Port
17. Audioanschlüsse (3)
18. Erweiterungskartensteckplätze (4)
19. Sicherheitskabeleinschub
20. Halbringförmiger Bügel für ein Vorhängeschloss

1. Cover unità ottica (2)
2. Porte USB 2.0 (2)
3. Porta per microfono
4. Porta per cuffie
5. Indicatore e pulsante di accensione
6. Indicatore di attività del disco rigido
7. Pulsanti di espulsione dell'unità ottica (2)
8. Lettore scheda multimediale 8 in 1
9. Indicatore dell'alimentatore
10. Selettore di tensione
11. Porta di alimentazione
12. Indicatori e porta di rete
13. Porte USB 2.0 (2)
14. Porte USB 3.0 (4)
15. Porta HDMI
16. Porta VGA
17. Porte audio (3)
18. Alloggiamenti per schede di espansione (4)
19. Alloggiamento per cavo di sicurezza
20. Anelli di sicurezza

1. غطاءان (2) لمحرك الأقراص الضوئية
2. منفذاً (2) USB 2.0
3. منفذ ميكروفون
4. منفذ سماعة رأس
5. زر ومصباح الطاقة
6. مصباح نشاط محرك الأقراص الثابتة
7. زرا (2) إخراج القرص الضوئي
8. قارئ بطاقات وسائط يمكنه قراءة 8 أنواع بطاقات في فتحة واحدة
9. مصباح مصدر الطاقة
10. مفتاح محدد الجهد الكهربائي
11. منفذ طاقة
12. منفذ ومصباح الشبكة
13. منفذاً (2) USB 2.0
14. أربعة منافذ (4) USB 3.0
15. منفذ HDMI
16. منفذ VGA
17. ثلاثة (3) منافذ صوت



Printed in China

2012 - 09



1 Connect the keyboard and mouse

Branchez le clavier et la souris | Tastatur und Maus anschließen

Collegare la tastiera e il mouse | توصيل لوحة المفاتيح والماوس

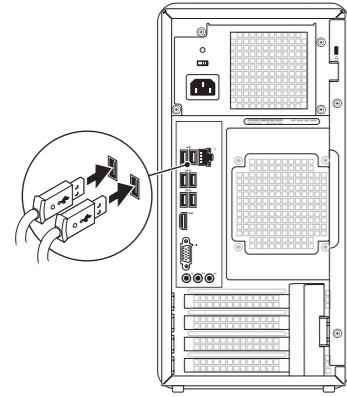

2 Connect the network cable (optional)

Branchez le câble réseau (en option) | Netzwerkkabel anschließen (optional)

Collegare il cavo di rete (opzionale) | توصيل كابل الشبكة (اختياري)

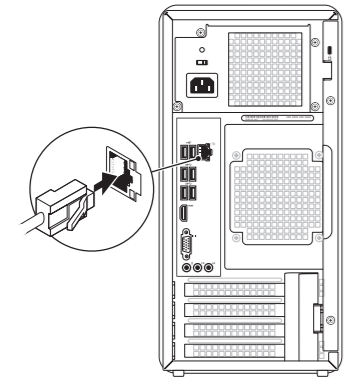

3 Connect the display

Branchez l'écran | Bildschirm anschließen

Collegare lo schermo | قم بتوصيل الشاشة

Connection Type	Computer	Cable and Adapter	Display
Type de connexion	Ordinateur	Câble et adaptateur	Écran
Anschlusstyp	Computer	Kabel und Adapter	Display
Tipo di connessione	Computer	Cavo e adattatore	Display
نوع التوصيل	الكمبيوتر	الكابل والمهايئ	شاشة العرض
VGA ⇔ VGA			
DVI ⇔ DVI (optional)			
DVI ⇔ VGA (optional)			
HDMI ⇔ HDMI			
HDMI ⇔ DVI			
DisplayPort ⇔ DisplayPort (optional)			

NOTE: If you ordered your computer with an optional discrete graphics card, connect the display to the connector on your discrete graphics card.

REMARQUE : si vous avez commandé votre ordinateur avec une carte graphique séparée, raccordez l'écran au connecteur de la carte graphique séparée.

Hinweis: Wenn Sie zusätzlich zu Ihrem Computer eine optionale separate Grafikkarte erworben haben, schließen Sie den Bildschirm am Anschluss der separaten Grafikkarte an.

NOTA: se il computer è stato ordinato con una scheda grafica opzionale, collegare lo schermo al connettore sulla scheda grafica separata.

ملاحظة: إذا كنت قد طلبت جهاز الكمبيوتر مع بطاقة رسومات اختيارية منفصلة، قم بتوصيل الشاشة بالموصل الموجود على بطاقة الرسومات المنفصلة.

4 Connect the power cable and press the power button

Branchez le câble d'alimentation et appuyez sur le bouton d'alimentation

Netz kabel anschließen und Betriebsschalter drücken

Collegare il cavo di alimentazione e premere il pulsante di accensione

قم بتوصيل كابل الطاقة واضغط على زر الطاقة

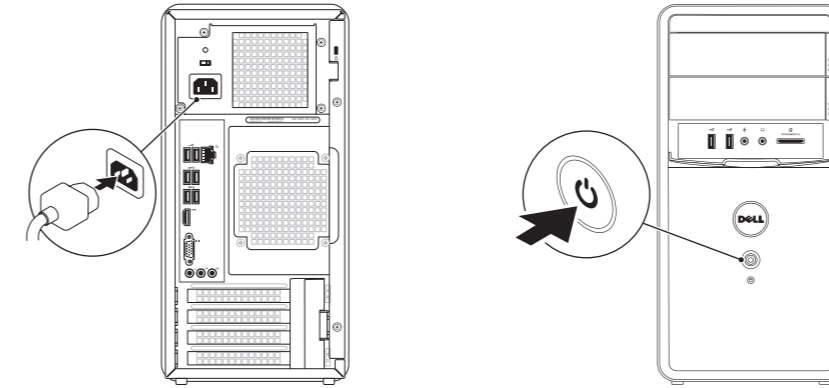

5 Complete Windows setup

Achievez la configuration Windows | Windows Setup abschließen

Completare l'installazione di Windows | Windows الإعداد الكامل لنظام التشغيل

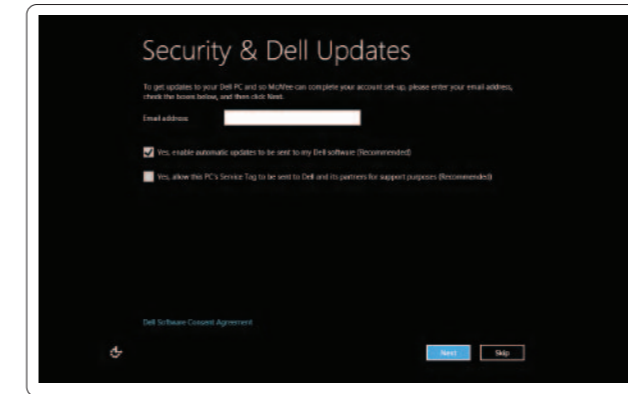

Enable security

Activer la sécurité

Sicherheitsfunktion aktivieren

Attivare il software di sicurezza

تمكين الأمان

Windows 8

Tiles | Tuiles | Kacheln | Riquadri | الإطارات المتجانبة



Scroll to access more tiles

Faire défiler pour avoir accès à plus de tuiles

Scrollen Sie, um weitere Kacheln anzuzeigen

Scorrere per visualizzare altri riquadri

التمرير للوصول إلى مزيد من الإطارات المتجانبة

Resources | Ressources | Ressourcen | Risorse | الموارد



Getting started

Mise en route

Erste Schritte

Informazioni preliminari

بدء التشغيل

My Dell Support Center

Mon Dell Support Center

Mein Dell Support Center

Il mio Centro di supporto Dell

مركز الدعم التابع لشركة Dell

Charms sidebar

Barre latérale Charms | Charms-Sidebar

Charms bar laterale | شريط مفاتيح الوصول السريع (Charms) الجانبي

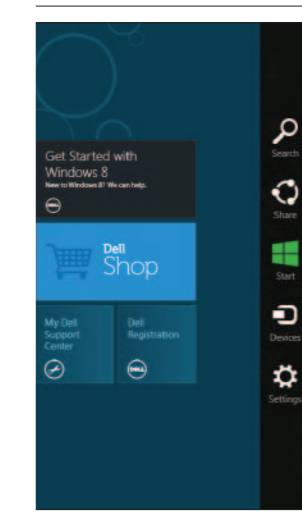

Point mouse to lower- or upper-right corner

Positionnez le curseur de la souris dans le coin inférieur ou supérieur droit

Platzieren Sie den Mauszeiger in der oberen oder unteren rechten Ecke

Posizionare il cursore nell'angolo in basso o in alto a destra

الإشارة بالماوس إلى الركن الأيمن السفلي أو العلوي